

ARTICOLO	
CODICE	01.0073.0000A.S012
DESCRIZIONE	Profilo "U" 30
MATERIALE	PVC
PESO	gr/ml. 165

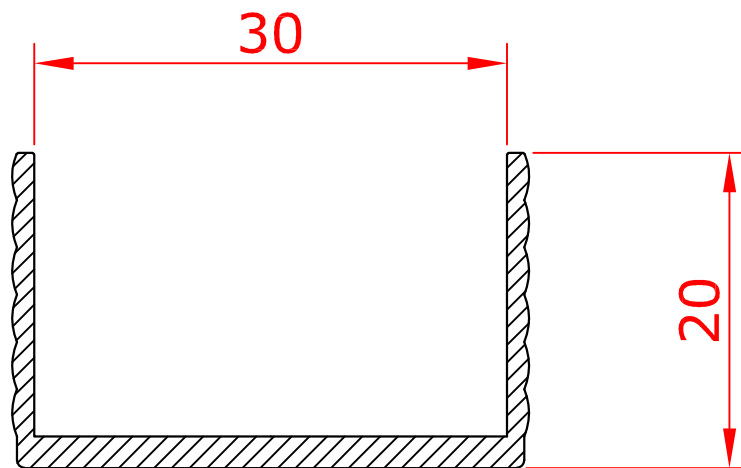

PERSONALIZZAZIONE (richiedere preventivo)	
LOTTO MINIMO	1.800 mt.
COLORE	da concordare
CONFEZIONI	da concordare
LUNGHEZZA	da concordare